

VESMETAL

TEIL 4 = Bandrastersysteme als Parallel- und Kreuzbandraster

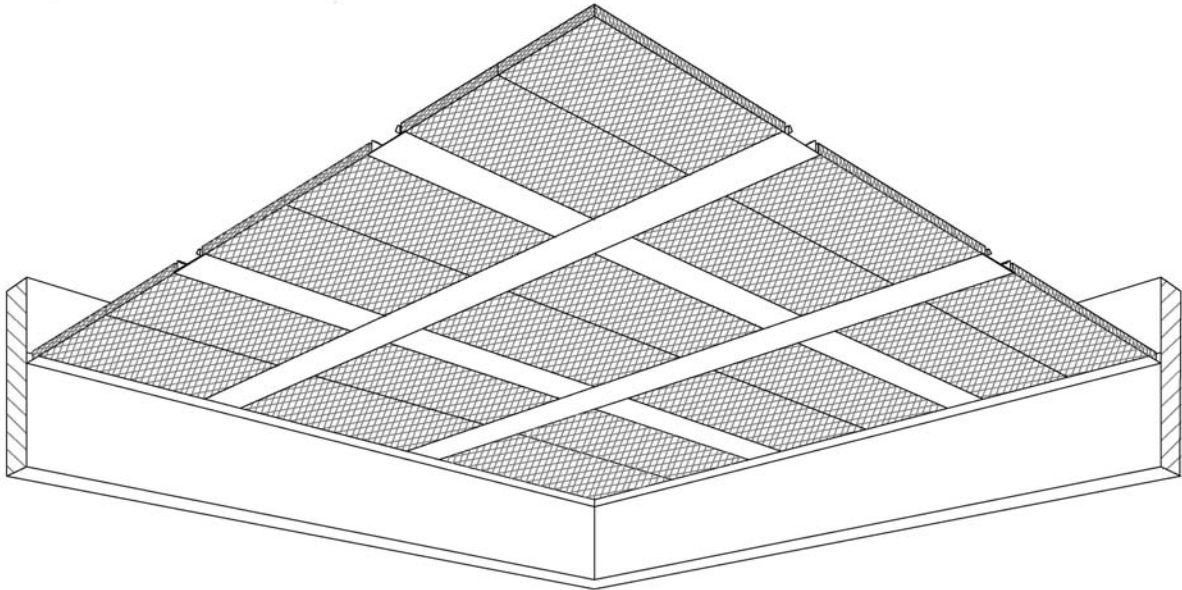

Beim Vesmetal-Bandrastersystem VES-L320 unterscheidet man zwischen dem Parallel-Bandrastersystem VES-L320-PB mit Queraussteifung, dem Kreuzbandrastersystem VES-L320-KB wo Querbandraster zusätzlich eingelegt werden, gemäss der bildlichen Darstellung oben und dem Knotenbandrastersystem VES-L320-KN als anspruchsvollste Ausführung.

Die Streckmetall-Elemente werden in das Bandrastersystem eingelegt und die Elemente untereinander dicht gestoßen verlegt. Alternativ kann bei kleinen Maschen mittels eines schwarzen Fugenband ein gleichmäßigen Fugenabstand gebildet werden.

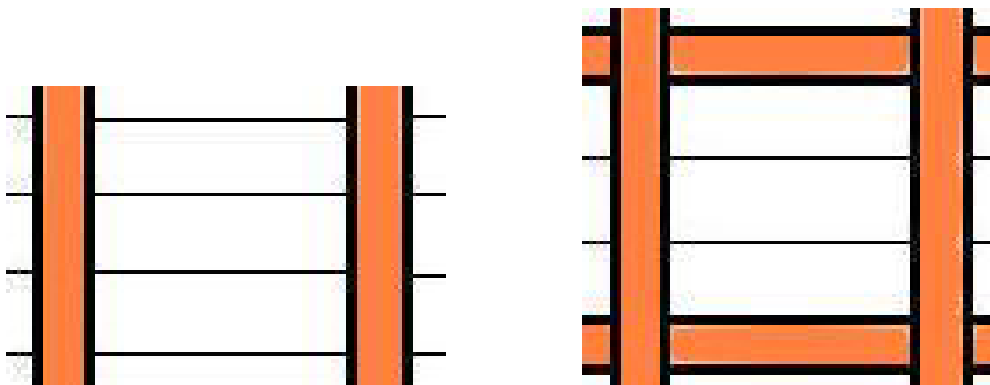

VESMETAL

Konstruktion VES-L320

Untersicht-Darstellung: Parallelbandraster (VES-L320-PB)

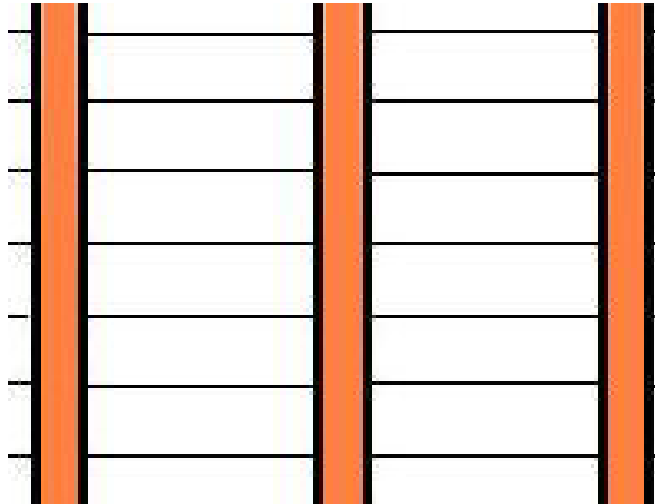

Untersicht-Darstellung: Kreuzbandraster (VES-L320-KB)

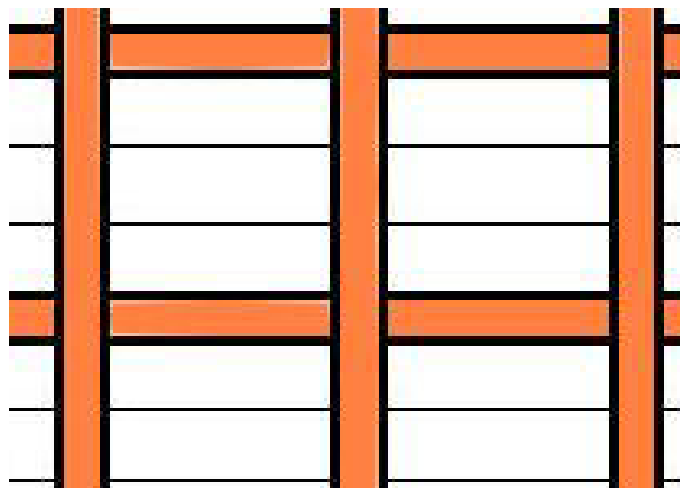

VESMETAL

Konstruktion: VES-L320-PB

Streckmetall-Einlegesystem für Auflagebandraster (Parallelbandraster)

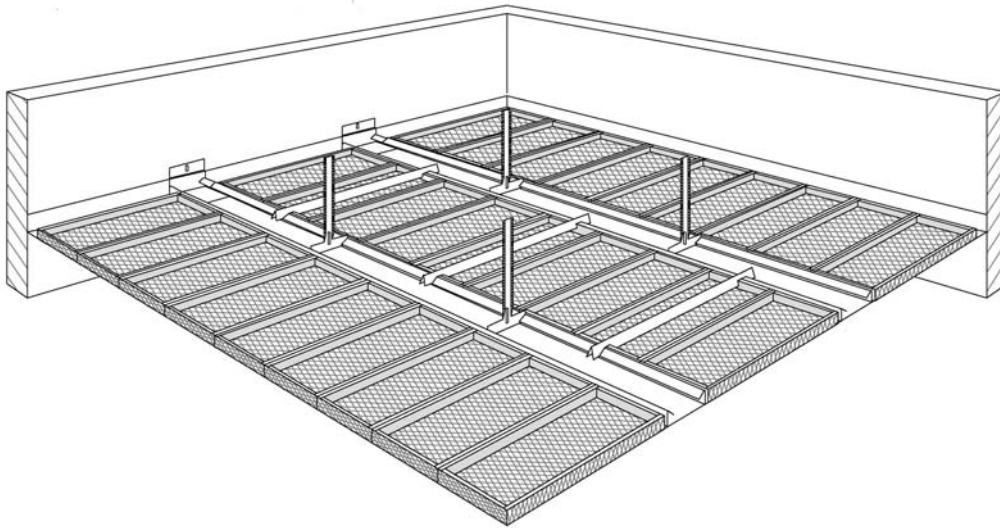

Standarddrauten für Bandrastersystem VES-L320-PB

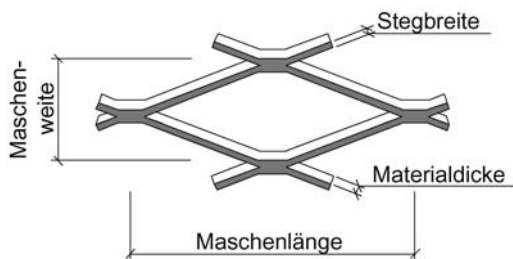

Standardmaschen: LxWxBxA

1) 28 x 12 x 2,0 x 1,5

2) 30 x 13 x 2,0 x 1,5

3) 35 x 15 x 2,5 x 1,5

4) 39 x 18 x 3,0 x 1,5

weitere Maschengrößen auf Anfrage

Standardfarben: ähnlich RAL 9006 und ähnlich RAL 9010 (weitere auf Anfrage)
CNC gesteuerte Ausschnitte (z. Bsp. für Downlight) sind werkseitig zu fertigen

Die Streckmetall-Langfeldplatten werden stirnseitig auf die Bandrasterkonstruktion aufgelegt. Die Toleranzen bei den gekanteten Elemente sollte bei max. 2,5mm liegen, so dass eine gleichmäßige Streckmetall-Oberfläche sichtbar wird.

Bei Plattengrößen, die 0,5m² übersteigen empfiehlt sich aus Stabilitätsgründen einen zusätzlichen Winkel in 1,5mm Stärke einzuschweißen.

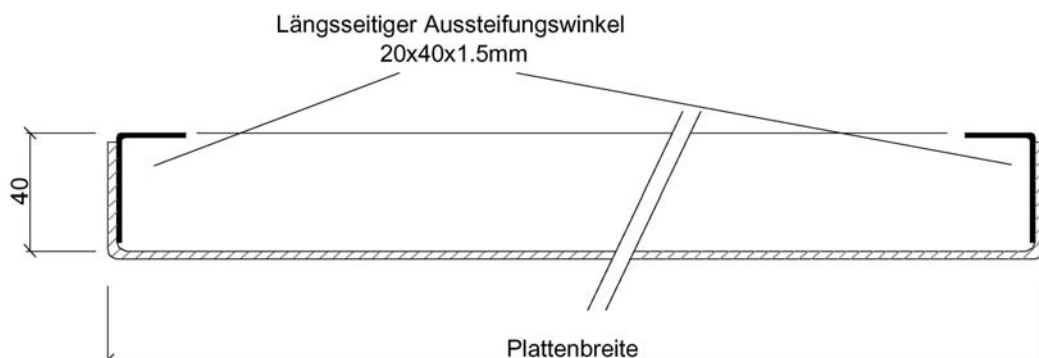

VESMETAL

Konstruktion: VES-L320-PB

Ausschreibungstextvorschlag:

- Pos: 1 Streckmetall-Parallelbandrastersystem, Typ: VES-L320-PB**
Streckmetalllangfeldplatten, System VES-L320
Format: x mm
Masche: 39 x 18 x 3,0 x 1,5 mm
Unterkonstruktion wird in separater Position ausgeschrieben

Fabrikat: Vesmetal Deutschland – Henning Leiser
Welckerstrasse 6, D-35305 Grünberg (Deutschland)
Tel: 06401-22388-0 / Fax.: -22388-20

Gesamtkonstruktion nach DIN 4102 nicht brennbar.
Aufbauhöhe: Deckenelement zzgl. Auflageprofil max. 75mm

Material:
Die Streckmetall-Langfeldplatten bestehen aus 1,5mm feuerverzinkten Stahlblech. Die Elemente werden beidseitig mit einer Pulverlackierung Vesmetal - RAL 9006 pulverbeschichtet.

Aus statischen Gründen wird allseitig in ein vorgefertigtes Winkelsystem eingeschweißt, wodurch allseitig eine C-Kantung ersichtlich wird.

Menge: _____ m² Einh.-Preis: € _____ / m²
- Pos: 2a Zulage für Vlieseinlage**
Zulage für werkseitig eingeklebtes schwarzes Akustik-Vlies

Menge: _____ m² Einh.-Preis: € _____ / m²
- Pos: 2b Zulage für ein eingelegtes schwarzes Akustik-Vlies**
(Alternativ) System B400N – 10mm dick zum bauseitigen einlegen

Menge: _____ m² Einh.-Preis: € _____ / m²
- Pos: 3 Formatänderung der Deckenelemente**
Abweichend zum Standardmaß der Pos: 1
sind die Streckmetall-Deckenelemente in verschiedenen
Bereichen in Sonderbreiten und Sonderlängen (Kürzer/länger als
Standardplatten) zu liefern.

Menge: _____ Stück Einh.-Preis: € _____ / Stück
- Pos: 4 Parallel-Bandrastersystem**
Im Achsmass von _____ mm werden die Auflagebandraster in einer
Bandraster-Breite von _____ mm (50/75/100/125/150) einschließlich der
notwendigen Unterkonstruktion und Queraussteifung verlegt.

Menge: _____ m² Einh.-Preis: € _____ / m²
- Pos: 5 Ausschnitte in Deckenelemente**
In den Deckenelemente aus Pos: werden
Ausschnitte rund / rechteckig in einer
Abmessung: eingebracht.
Abgerechnet wird pro Stück Ausschnitt.

Menge: _____ Stück Einh.-Preis: € _____ / Stück

VESMETAL

Konstruktion: VES-L320-KB

Streckmetall-Einlegesystem für Auflagebandraster (Kreuzbandraster)

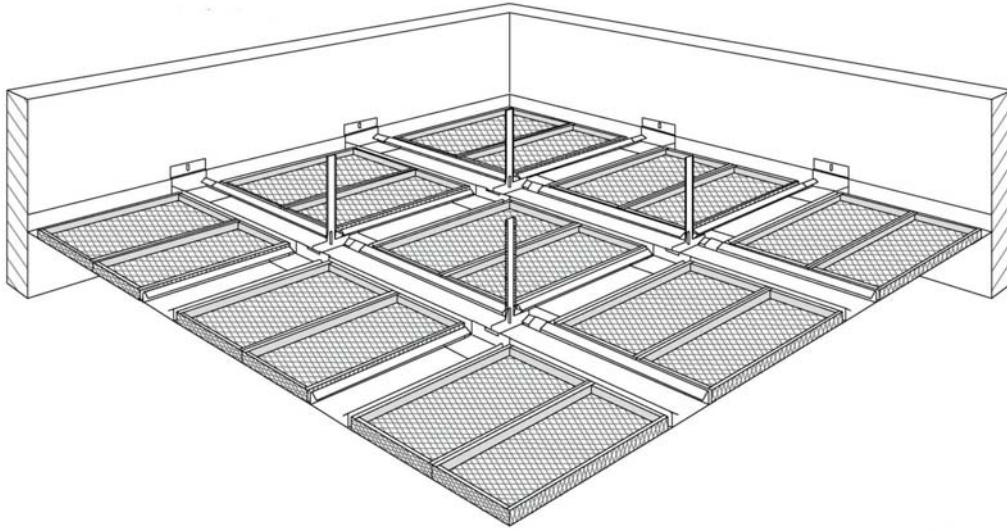

Standarddrauten für Bandrastersystem VES-L320-KB

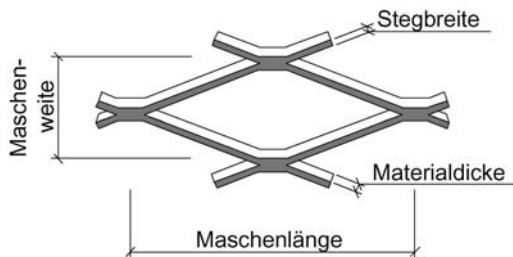

Standardmaschen: LxWxBxA

1) 28 x 12 x 2,0 x 1,5

2) 30 x 13 x 2,0 x 1,5

3) 35 x 15 x 2,5 x 1,5

4) 39 x 18 x 3,0 x 1,5

weitere Maschengrößen auf Anfrage

Standardfarben: ähnlich RAL 9006 und ähnlich RAL 9010 (weitere auf Anfrage)
CNC gesteuerte Ausschnitte (z. Bsp. für Downlight) sind werkseitig zu fertigen

Die Streckmetall-Langfeldplatten werden stirnseitig auf die Bandrasterkonstruktion aufgelegt. Die Toleranzen bei den gekanteten Elemente sollte bei max. 2,5mm liegen, so dass eine gleichmäßige Streckmetall-Oberfläche sichtbar wird.

Werden in den Kreuzbandrasterelemente Einzelplatten mit einer Größe von unter 0,7m² / Stück eingelegt, so kann man aus Kostengründen auch einfache Streckmetallplatten einlegen.

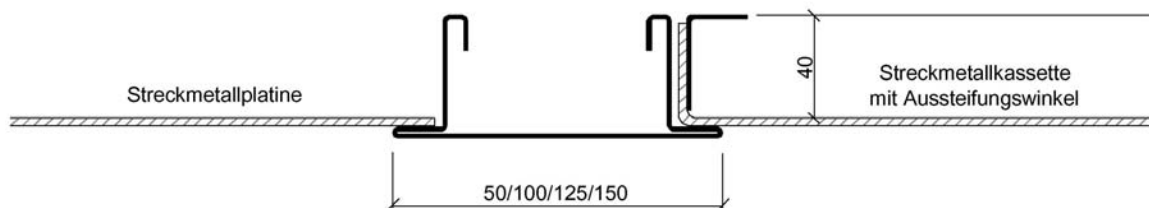

VESMETAL

Konstruktion: VES-L320-KB

Ausschreibungstextvorschlag:

- Pos: 1 Streckmetall-Kreuzbandrastersystem, Typ: VES-L320-KB**
Streckmetalllangfeldplatten, System VES-L320
Format: x mm
Masche: 39 x 18 x 3,0 x 1,5 mm
Unterkonstruktion wird in separater Position ausgeschrieben

Fabrikat: Vesmetal Deutschland – Henning Leiser
Welckerstrasse 6, D-35305 Grünberg (Deutschland)
Tel: 06401-22388-0 / Fax.: -22388-20

Gesamtkonstruktion nach DIN 4102 nicht brennbar.
Aufbauhöhe: Deckenelement zzgl. Auflageprofil max. 75mm

Material:
Die Streckmetall-Langfeldplatten bestehen aus 1,5mm feuerverzinkten Stahlblech. Die Elemente werden beidseitig mit einer Pulverlackierung Vesmetal - RAL 9006 pulverbeschichtet.

Aus statischen Gründen wird allseitig in ein vorgefertigtes Winkelsystem eingeschweißt, wodurch allseitig eine C-Kantung ersichtlich wird.

Menge: _____ m² Einh.-Preis: € _____ / m²
- Pos: 2a Zulage für Vlieseinlage**
Zulage für werkseitig eingeklebtes schwarzes Akustik-Vlies

Menge: _____ m² Einh.-Preis: € _____ / m²
- Pos: 2b Zulage für ein eingelegtes schwarzes Akustik-Vlies**
(Alternativ) System B400N – 10mm dick zum bauseitigen einlegen

Menge: _____ m² Einh.-Preis: € _____ / m²
- Pos: 3 Formatänderung der Deckenelemente**
Abweichend zum Standardmaß der Pos: 1
sind die Streckmetall-Deckenelemente in verschiedenen
Bereichen in Sonderbreiten und Sonderlängen (Kürzer/länger als
Standardplatten) zu liefern.

Menge: _____ Stück Einh.-Preis: € _____ / Stück
- Pos: 4 Parallel-Bandrastersystem**
Im Achsmass von _____ mm werden die Auflagebandraster in einer
Bandraster-Breite von _____ mm (50/75/100/125/150) einschließlich der
notwendigen Unterkonstruktion verlegt.

Menge: _____ m² Einh.-Preis: € _____ / m²
- Pos: 5 Kreuz-Bandraster**
Im Achsmass von _____ mm werden zusätzlich Kreuzbandraster einschließlich
der Kreuzverbindern verlegt. Die Ausführung erfolgt optisch in gleicher Ausführung
wie die Parallel-Bandraster. Die Kreuzbandraster sind so auszuführen, das diese auch
die Parallelbandraster im gleichen Abstand (Queraussteifung) halten.

Menge: _____ Stück Einh.-Preis: € _____ / Stück
- Pos: 6 Ausschnitte in Deckenelemente**
In den Deckenelemente aus Pos: werden
Ausschnitte rund / rechteckig in einer
Abmessung: eingebracht.
Abgerechnet wird pro Stück Ausschnitt.

Menge: _____ Stück Einh.-Preis: € _____ / Stück

VESMETAL

Konstruktion: VES-L320-KN

Streckmetall-Einlegesystem für Auflagebandraster (Knotenbandraster)

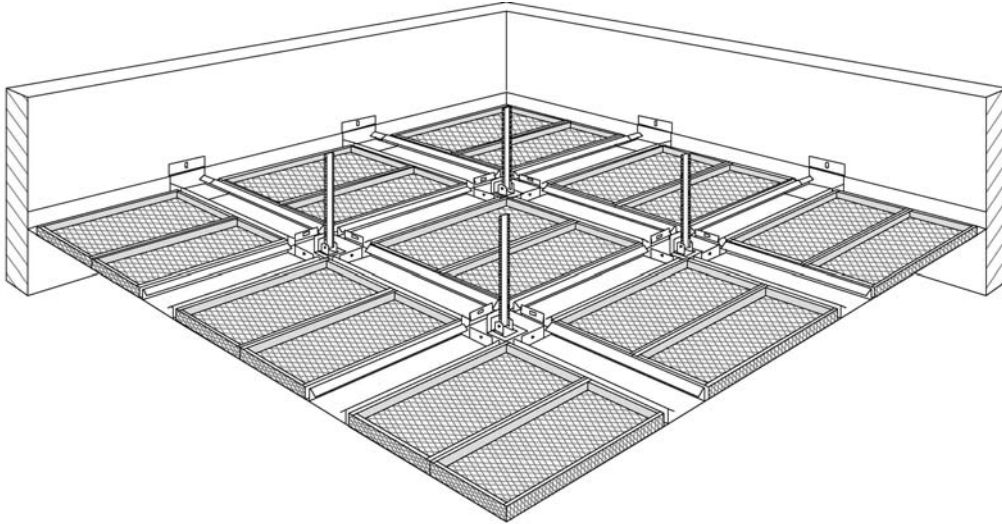

Standarddrauten für Bandrastersystem VES-L320-KN

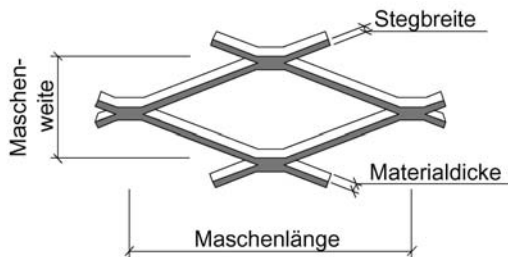

Standardmaschen: LxWxBxA

- 1) 28 x 12 x 2,0 x 1,5
- 2) 30 x 13 x 2,0 x 1,5
- 3) 35 x 15 x 2,5 x 1,5
- 4) 39 x 18 x 3,0 x 1,5

weitere Maschengrößen auf Anfrage

Standardfarben: ähnlich RAL 9006 und ähnlich RAL 9010 (weitere auf Anfrage)
CNC gesteuerte Ausschnitte (z. Bsp. für Downlight) sind werkseitig zu fertigen

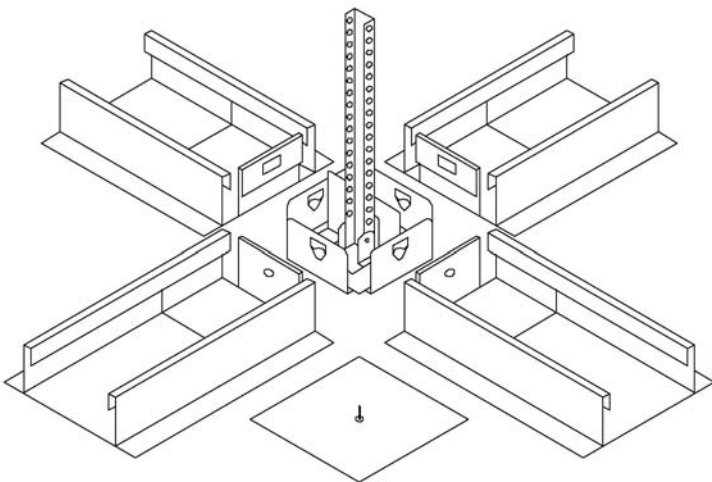

Das Knotenbandraster-system ist das hochwertigste Bandrastersystem mit den optisch höchsten Ansprüchen.

Durch den Knotenpunkt wirkt das Bandrastersystem mit Knotenpunkt wie eine individuell gestaltete Decke.

VESMETAL

Konstruktion: VES-L320-KN

Ausschreibungstextvorschlag:

- Pos: 1 Streckmetall-Knotenbandrastersystem, Typ: VES-L320-KN**
Streckmetalllangfeldplatten, System VES-L320
Format: x mm
Masche: 39 x 18 x 3,0 x 1,5 mm
Unterkonstruktion wird in separater Position ausgeschrieben

Fabrikat: Vesmetal Deutschland – Henning Leiser
Welckerstrasse 6, D-35305 Grünberg (Deutschland)
Tel: 06401-22388-0 / Fax.: -22388-20

Gesamtkonstruktion nach DIN 4102 nicht brennbar.
Aufbauhöhe: Deckenelement zzgl. Auflageprofil max. 75mm

Material:
Die Streckmetall-Langfeldplatten bestehen aus 1,5mm feuerverzinkten Stahlblech. Die Elemente werden beidseitig mit einer Pulverlackierung Vesmetal - RAL 9006 pulverbeschichtet.

Aus statischen Gründen wird allseitig in ein vorgefertigtes Winkelsystem eingeschweißt, wodurch allseitig eine C-Kantung ersichtlich wird.

Menge: _____ m² Einh.-Preis: € _____ / m²
- Pos: 2a Zulage für Vlieseinlage**
Zulage für werkseitig eingeklebtes schwarzes Akustik-Vlies

Menge: _____ m² Einh.-Preis: € _____ / m²
- Pos: 2b Zulage für ein eingelegtes schwarzes Akustik-Vlies**
(Alternativ) System B400N – 10mm dick zum bauseitigen einlegen

Menge: _____ m² Einh.-Preis: € _____ / m²
- Pos: 3 Formatänderung der Deckenelemente**
Abweichend zum Standardmaß der Pos: 1
sind die Streckmetall-Deckenelemente in verschiedenen
Bereichen in Sonderbreiten und Sonderlängen (Kürzer/länger als
Standardplatten) zu liefern.

Menge: _____ Stück Einh.-Preis: € _____ / Stück
- Pos: 4 Bandrastersystem mit Knotenpunkt**
Im Achsmass von _____ mm werden die Auflagebandraster
in einer Bandraster-Breite von _____ mm (50/100/125/150)
einschließlich der notwendigen Unterkonstruktion verlegt. Die
Bandrasterkreuzungspunkten werden bestehen aus einem
sichtbaren Knotenpunkt. Die Abhängung erfolgt drucksteif vom
Knotenpunkt aus. Zusätzliche Abhänger können bei statischen
Bedarf verwendet werden.

Menge: _____ m² Einh.-Preis: € _____ / m²
- Pos: 5 Ausschnitte in Deckenelemente**
In den Deckenelemente aus Pos: werden
Ausschnitte rund / rechteckig in einer
Abmessung: eingebracht.
Abgerechnet wird pro Stück Ausschnitt.

Menge: _____ Stück Einh.-Preis: € _____ / Stück

VESMETAL

Wandanschlüsse für Vesmetal-Bandrastersystem VES-L320

Konstruktion: VES-L100-WA1

Wandanschluss mit einem Stahl-Wandwinkel 30/30/1,0mm in Deckenfarbe lackiert

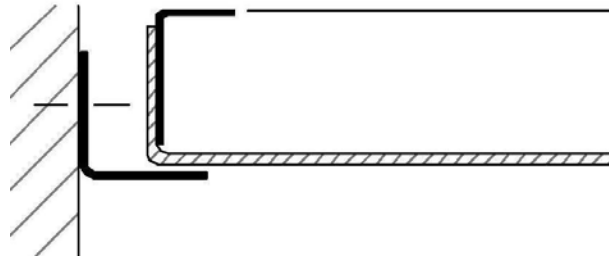

Konstruktion: VES-L100-WA2

Wandanschluss mit Stufen-Wandwinkel 25/25/25/25/1,0mm in Deckenfarbe lackiert

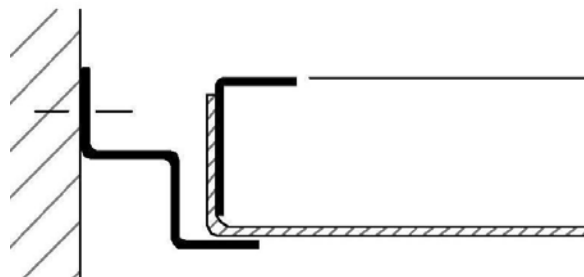

Konstruktion: VES-L100-GK1

wie Konstruktion VES-L100-WA1, jedoch mit GK-Fries

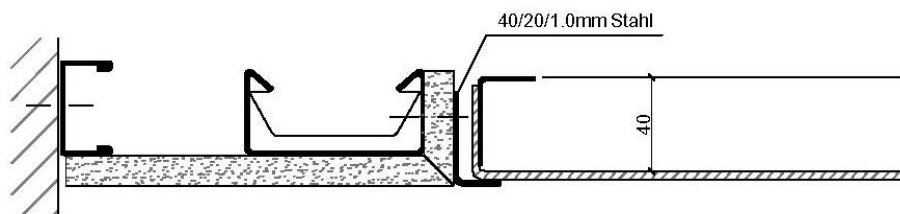

Konstruktion: VES-L100-GK2

wie Konstruktion VES-L100-WA2, jedoch mit GK-Fries

